

Прибор громкоговорящей связи, оснащенный внешними или встроенными громкоговорителем и микрофоном. Пример: Tema-A12.20-т65

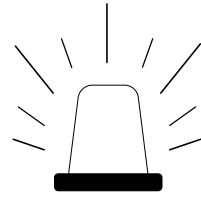

Лампа световой индикации Л1-54.

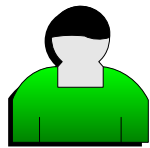
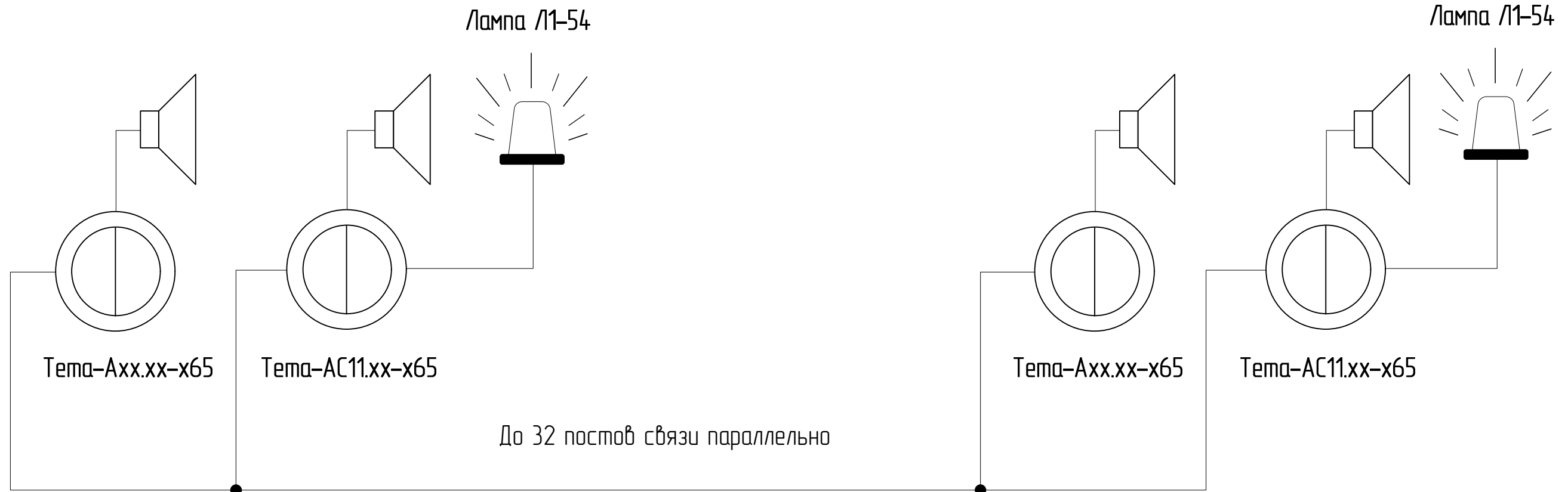

Пост 1
(без световой индикации)

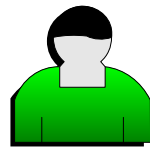

Пост 2
(со световой индикацией)

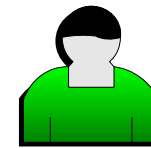

Пост 3
(без световой индикации)

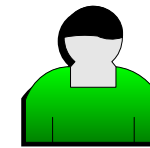

Пост 4
(со световой индикацией)

Взам. инв. №
Подп. и дата
Инв. № подл.

Изм.	Кол.уч.	Лист № док.	Подп.	Дата				
Разраб.		Temazvuka.ru			Общая схема системы громкоговорящей связи со световой индикацией №2	Стадия	Лист	Листов
Пров.		Temazvuka.ru				П	2	4
						www.temazvuka.ru		

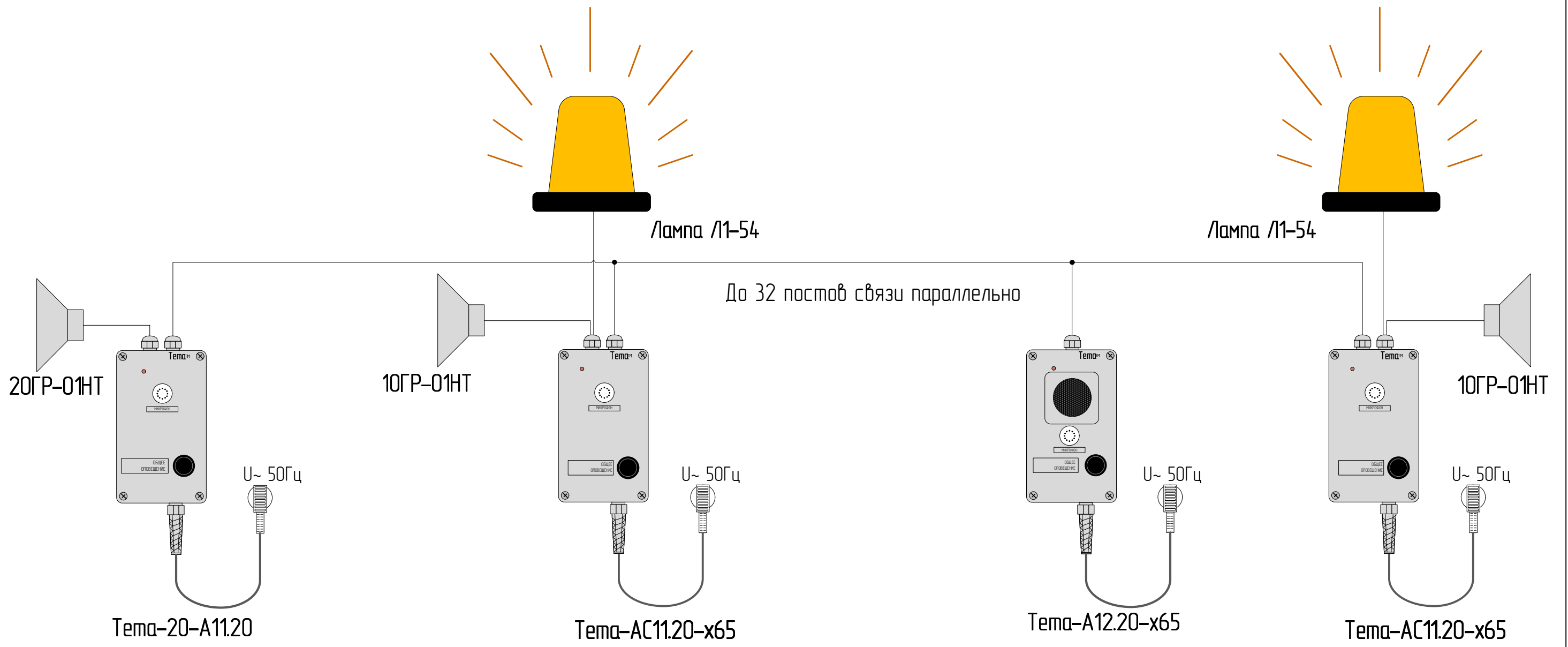

 Пост 1
 (без световой
 индикации)

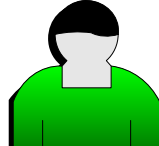

 Пост 2
 (со световой
 индикацией)

 Пост 3
 (без световой
 индикации)

 Пост 4
 (со световой
 индикацией)

Взам. инд. №	
Подп. и дата	
Инд. № подл.	

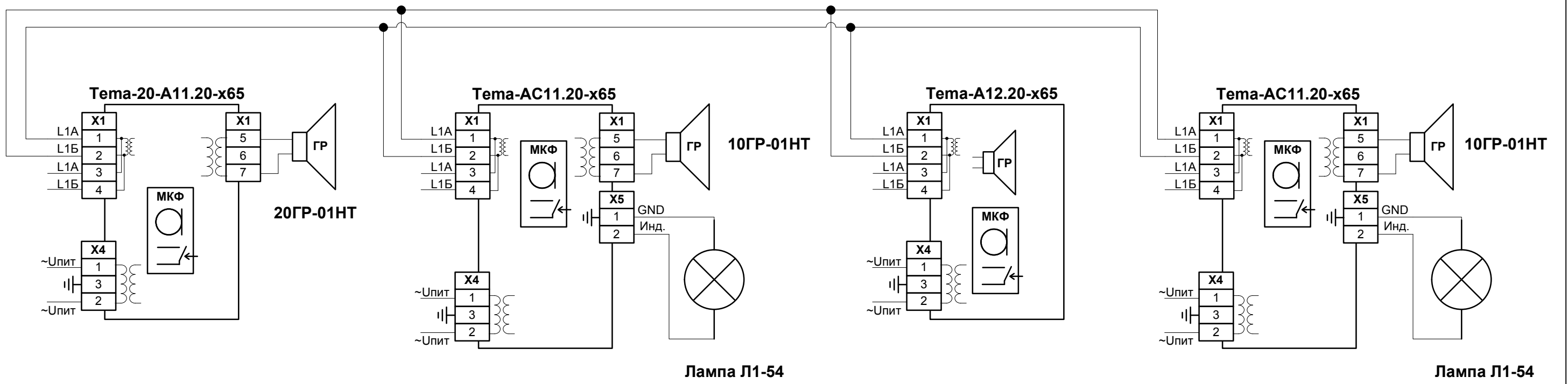
Изм.	Кол. уч.	Лист	№ док.	Подп.	Дата	Графическая общая схема системы громкоговорящей связи со световой индикацией №2	Лист
							3



Взам. инв. №	
Подл. и дата	
Инв. № подл.	

Изм.	Кол. уч.	Лист	№ док.	Подп.	Дата	Схема электрических подключений системы громкоговорящей связи со световой индикацией №2	Лист
							4

Копировал